

Bedienungsanleitung

(D)

**Komfort-Anrufbeantworter mit
Rufnummernanzeige
tiptel 308 clip**



tiptel

Sicherheitshinweise

Beachten Sie beim Aufstellen, Anschließen und Bedienen des tiptel 308 clip unbedingt die folgenden Hinweise:

- Schließen Sie die Anschlusskabel nur an den dafür vorgesehenen Dosen an.
- Verlegen Sie die Anschlusskabel unfallsicher. Angeschlossene Kabel dürfen nicht übermäßig mechanisch beansprucht werden.
- Stellen Sie das Gerät entfernt von elektrischen Störquellen auf.
- Schließen Sie nur Zubehör an, das für dieses Gerät zugelassen ist.
- Das Gerät niemals selbst öffnen. Die Steckkontakte nicht mit spitzen oder metallischen Gegenständen berühren.
- Reinigen Sie den tiptel 308 clip nur mit einem weichen, feuchten Tuch. Keine Chemikalien oder Scheuermittel verwenden.
- Schützen Sie das Gerät vor Nässe, Staub, Flüssigkeiten und Dämpfen.
- Verwenden Sie das Gerät nicht an Orten mit direkter Sonneneinstrahlung.
- Benutzen Sie das Gerät nicht in explosionsgefährdeten Bereichen.
- Nur das original tiptel Steckernetzteil (Artikel-Nr. 4569117) und das original tiptel Telefonanschlusskabel (Artikel-Nr. 4791300) verwenden.

Tastenbelegung



Wiedergabe: Startet die Wiedergabe der neuen, noch nicht abgehörten Aufzeichnungen. Ermöglicht, während der Wiedergabe gedrückt, die Wiederholung der letzten 3 gehörten Sekunden.



2 Sek.

Wiedergabe 2 Sek. gedrückt: Startet die Wiedergabe aller Aufzeichnungen. Die Wiedergabe beginnt bei der ältesten und endet bei der neuesten Aufzeichnung.



Stopp: Beendet eine laufende Funktion, dient zum Abschließen von Einstellungen.



Telefonbereitschaft: Schaltet die Telefonbereitschaft ein oder aus.



Ansage: Kurz gedrückt, startet die Wiedergabe der aktuellen Ansage. Drücken und halten startet die Aufnahme der aktuell eingestellten Ansage.



Aufnahme: Startet die Aufnahme einer Personal-Info (Diktat).

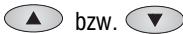

bzw.



Steuertasten (aufwärts/abwärts): Dient zur Navigation und Einstellung im Einstellmenü.

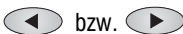

bzw.



Steuertasten (links/rechts): Verändert die Lautstärke, bewegt die Schreibmarke nach links bzw. rechts.



Auswahl Taste: Zum Auswählen von Eingabefeldern und Funktionen, die in der Anzeige neben der entsprechenden Taste erscheinen.



und



Stopp und Telefonbereitschaft gleichzeitig gedrückt: Öffnet das Einstellmenü.

Bedienungselemente

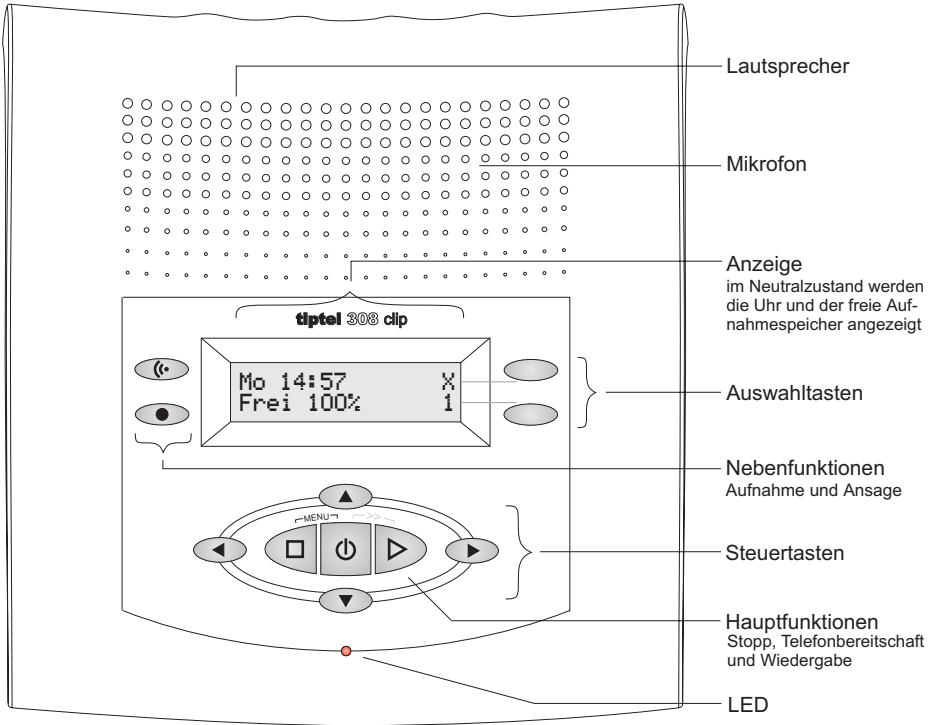

Inhalt

Sicherheitshinweise	3
Tastenbelegung	4
Bedienungselemente	5
Inhalt	6
Inbetriebnahme	8
Lieferumfang	8
Aufstellen	8
Anschließen	8
Einstellungen	10
Einstellmöglichkeiten	10
Einstellmenü	11
Lautstärke einstellen	12
Ansagen	13
Allgemeines	13
Ansagebeispiele	13
Ansagen aufsprechen	14
Kontrolle der Ansagen	15
Ansagen löschen	15
Telefonbereitschaft	16
Wiedergabe und Löschen der Aufzeichnungen	17
Wiedergabe neuer Aufzeichnungen	17
Wiedergabe aller Aufzeichnungen	17
Wiederholung	17
Unterbrechen der Wiedergabe	18
Suchen (Skip)	18
Löschen einzelner Aufzeichnungen	18
Löschen aller Aufzeichnungen	18
Personal-Info (Diktat)	19
Messagefunktion	20

Fernbedienung	21
Durchführen der Fernbedienung	21
Funktionen der Fernbedienung	22
Ferneyschalten der Telefonbereitschaft	24
Anhang	25
Service	25
Gewährleistung	26
CE-Zeichen	27
Umweltverträglichkeit	27
Störungen und Selbsthilfe bei der Fehlersuche	28
Auslieferungszustand	29
Technische Daten	30
Stichwortverzeichnis	31
Kurzbedienungsanleitung	33

Inbetriebnahme

Lieferumfang

In der Verpackung Ihres tiptel 308 clip sind enthalten:

- tiptel 308 clip
- Telefonanschlusskabel
- Steckernetzteil 11.5V/350mA
- Bedienungsanleitung mit heraustrennbarer Kurzbedienungsanleitung und Kurzbedienungskarte für die Fernbedienung

Aufstellen

Ihr tiptel 308 clip wurde für normale Gebrauchsbedingungen gefertigt. Lösungsmittel in Möbellacken, Pflegeöle und Lackpflegemittel können die Gerätefüße anlösen. Die so veränderten Gerätefüße können dann Spuren auf den Möbeln hinterlassen.

Verwenden Sie daher, besonders bei neuen oder frisch behandelten Möbeln, eine rutschfeste Unterlage.

Anschließen

Bevor Sie Ihren tiptel 308 clip in Betrieb nehmen können, müssen Sie alle notwendigen Kabel anbringen.

- 1 Steckernetzteil mit dem kleinen Stecker in Buchse „POWER“ einstecken und das Steckernetzteil in eine 230V-Steckdose stecken.
- 2 Telefonanschlusskabel mit dem kleinen Stecker in Buchse „LINE“ und dem TAE-Stecker in die Telefonsteckdose (Schlitz N) stecken.

230V Steckdose

NFN TAE-Telefon-Steckdose

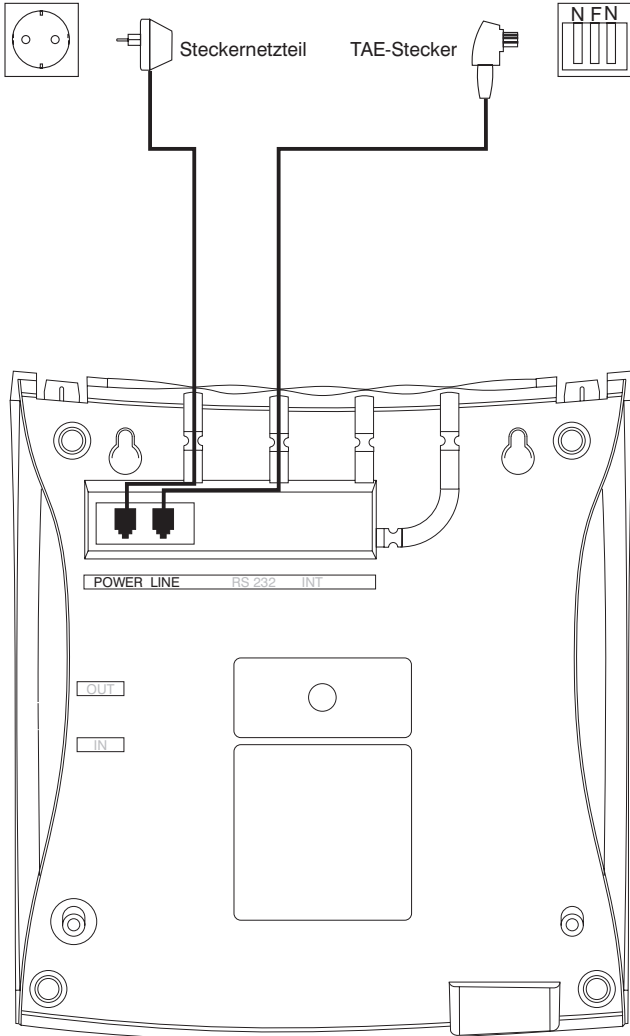

Einstellungen

Einstellmöglichkeiten

- Sprache** Deutsch, englisch, französisch, italienisch oder niederländisch.
- Uhrzeit** Hier können Sie die Uhrzeit neu einstellen.
- Datum** Hier kann das Datum neu eingestellt werden (Tag, Monat, Jahr).
- Aufnahmelänge** 1 bis 5 Minuten oder endlos. Hier können Sie die Zeit begrenzen, die einem Anrufer für eine Nachricht zur Verfügung steht.
- Aufnahmequalität** 1 oder 2, wobei Stufe 2 die höchste Qualität darstellt. Mit höherer Aufzeichnungsqualität nimmt die Gesamtaufzeichnungszeit ab. Stufe 1 entspricht etwa 30 Minuten und Stufe 2 etwa 15 Minuten.
- Ruftöne** 2 bis 9 Ruftöne. Die Anzahl Ruftöne (Klingelzeichen) bis zur Beantwortung von Anrufen kann hier eingestellt werden.
- Fernabfragecode** Der Fernabfragecode ist eine 1- bis 4-stellige Zahl von 0 bis 9999. Mit dem Code „-“ wird die Fernabfrage ausgeschaltet.
- Fernvorabfrage** Ja oder Nein. Haben Sie „Ja“ gewählt und sind neue Aufzeichnungen vorhanden, beantwortet Ihr tiptel 308 clip einen Anruf nach 2 Ruftönen (unabhängig von der eingestellten Anzahl der Ruftöne). Sind keine neuen Aufzeichnungen vorhanden, beantwortet das Gerät einen Anruf erst nach der unter „Ruftöne“ eingestellten Anzahl. So können Sie schon bevor die Beantwortung startet erkennen, ob neue Aufzeichnungen vorhanden sind und sich eine Fernabfrage lohnt.
- Messagecode** Der Messagecode ist eine 1- bis 4-stellige Zahl von 0 bis 9999. Mit dem Code „-“ wird die Messagefunktion ausgeschaltet.

Kontrast Der Kontrast der Anzeige lässt sich in 15 Stufen einstellen.

Grundeinstellung Wenn Sie die Sicherheitsabfrage mit „Ja“ beantworten, wird das Gerät in den Auslieferungszustand zurückgesetzt. Alle Aufzeichnungen und Einstellungen gehen verloren.

Einstellmenü

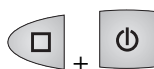

Stopp und Telefonbereitschaft gleichzeitig drücken.

In der Anzeige erscheint das Einstellmenü.



Mit den Steuertasten (aufwärts/abwärts) gewünschte Einstellmöglichkeit suchen.

In der Anzeige erscheinen alle Einstellpunkte.



Auswahltaste neben der Einstellung, die Sie verändern möchten, so oft drücken, bis die gewünschte Einstellung erscheint.

Die Anzeige zeigt die aktuelle Einstellung.

oder



Bei der Eingabe von Ziffern Auswahltaste neben der entsprechenden Zeile drücken.

Die Eingabestelle blinkt. Bei einigen Einstellpunkten wird die bisherige Einstellung gelöscht.



Mit den Steuertasten (aufwärts/abwärts) Einstellung verändern.

Die Anzeige zählt aufwärts oder abwärts.



Bei mehrstelligen Einstellungen Eingabestelle mit den Steuertasten (links/rechts) dorthin bewegen.

Die ausgewählte Eingabestelle blinkt.



Zum Beenden der Zifferneingabe Auswahltaste neben der entsprechenden Zeile nochmals drücken.

Die Eingabestelle hört auf zu blinken.



Zum Beenden der Eingabe Stopp
mehrfach drücken.

In der Anzeige erscheint wieder der Aus-
gangszustand.

Lautstärke einstellen

Die Wiedergabelautstärke kann im Grundzustand oder während der Wiedergabe
eingestellt werden.

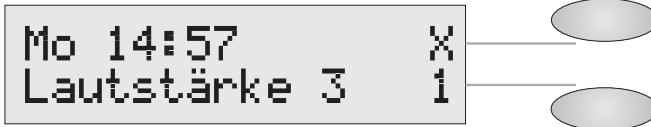

Mit den Steuertasten (links/rechts)
Lautstärke verstellen.

Die Lautstärke wird mit den Ziffern 0 - 8
angezeigt.

Ansagen

Allgemeines

Ihr tiptel 308 clip verfügt über 2 individuelle Ansagen (Ansage 1-2) und eine fest eingebaute interne Ansage (Ansage 3). Die Ansagen können über die untere Auswahl-taste umgeschaltet werden. Ansage 3 lässt sich nicht individuell verändern. Eine Ansage kann zwischen 3 Sekunden und 3 Minuten lang sein. Es wird zwischen zwei Ansagearten unterschieden: Ansagen mit und ohne Aufnahmemöglichkeit. Bei einer Ansage mit Aufnahmemöglichkeit kann der Anrufer nach der Ansage eine Nachricht hinterlassen. Bei einer Ansage ohne Aufnahmemöglichkeit (Nur-Ansage) wird der Anrufer nur informiert, ohne Möglichkeit eine Nachricht zu hinterlassen.

Ansagebeispiele

Ansage mit Aufnahmemöglichkeit

Guten Tag, hier ist der Anschluss von Manfred Müller aus ... Ich bin zur Zeit im Außendienst unterwegs und werde ab ca. ... Uhr wieder im Büro sein. Sie können mich zwischen ... Uhr und ... Uhr auch unter der Rufnummer ... persönlich erreichen. Oder hinterlassen Sie einfach Ihren Namen und Ihre Rufnummer. Ich rufe zurück. Bitte sprechen Sie nach dem Signalton.

Ansage ohne Aufnahmemöglichkeit (Nur-Ansage)

Guten Tag, hier spricht Willi Lohmann, Verkaufsrepräsentant der Firma ... in Mein Büro ist wegen Krankheit (Betriebsferien usw.) vorübergehend geschlossen. Rufen Sie bitte meinen Vertreter Herrn ... in ... unter der Rufnummer ... an. Er wird Ihnen weiterhelfen. Danke für Ihren Anruf. Auf Wiederhören.

Ansagen aufsprechen



Mit der unteren Auswahltaste gewünschte Ansage wählen.

Die eingestellte Ansage erscheint unten rechts in der Anzeige.



Ansage drücken und festhalten.

Warten, Sie hören einen kurzen Ton, in der Anzeige erscheint „Aufnahme...“.



Mit dem Aufsprechen beginnen (sprechen Sie aus ca. 15 cm ins Mikrofon).

Die Anzeige zeigt die Minuten und Sekunden an, die Sie bereits gesprochen haben.



Zum Unterbrechen der Aufnahme Ansage loslassen.

In der Anzeige erscheint „Mit Aufnahme“ und „Ohne Aufnahme“.



Zum Weiterführen der Aufnahme Ansage erneut drücken und halten.

Die Aufnahme geht weiter.



Zum Abbrechen der Aufnahme Stopp drücken.

Die Aufnahme wird verworfen.



Mit der Auswahltaste neben der entsprechenden Zeile auswählen, ob die Ansage mit oder ohne anschließende Aufnahmemöglichkeit sein soll.

Die Aufnahme ist beendet und die Ansage wird zur Kontrolle wiedergegeben. Bei einer Ansage mit Aufnahmemöglichkeit hören Sie am Ende 1 Signalton. Bei einer Ansage ohne Aufnahmemöglichkeit hören Sie am Ende 2 Signaltöne.



Besprechen Sie Ansage 2 als Ansage ohne Aufnahmemöglichkeit (Nur-Ansage), so schaltet Ihr tiptel 308 clip bei erschöpftem Aufnahmespeicher automatisch auf diese Ansage um.

Kontrolle der Ansagen

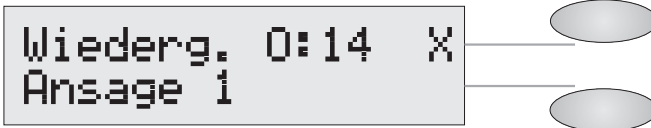

Mit der unteren Auswahltaste gewünschte Ansage wählen.

Die eingestellte Ansage erscheint unten rechts in der Anzeige.



Ansage **kurz** drücken.

Die Ansage wird wiedergegeben. In der Anzeige erscheint „Wiedergabe“, die Zeit die Sie bereits abgehört haben sowie die laufende Nummer der Ansage.



Die Lautstärke kann mit den Steuertasten (links/rechts) eingestellt werden.

Ansagen löschen





Während der Wiedergabe die Auswahltaste neben dem Löschsymboldrücken.

Die laufende Ansage wird gelöscht.

Telefonbereitschaft

 Achten Sie darauf, dass genügend Aufnahmespeicher zur Verfügung steht. Gegebenenfalls einzelne oder alle Aufzeichnungen löschen.



  Mit der unteren Auswahltaste gewünschte Ansage wählen.

Die eingestellte Ansage erscheint unten rechts in der Anzeige.



Telefonbereitschaft drücken.

Die LED leuchtet auf. Bei einer Ansage „ohne Aufnahmemöglichkeit“ erscheinen für die Anzahl der Aufzeichnungen zwei Striche. Während der Beantwortung von Anrufen blinkt die Zahl der Anrufe.

Wenn während eines Anrufes die Rufnummer des Anrufers übertragen wird, wechselt die Anzeige und die Rufnummer wird angezeigt.



Die Lautstärke kann mit den Steuertasten (links/rechts) eingestellt werden.

Eingehende Nachrichten können mitgehört werden. Das Gespräch kann jederzeit durch Abheben des Telefonhörers auch persönlich übernommen werden. Liegen neue Nachrichten vor, blinkt die LED.



Zum Ausschalten der Telefonbereitschaft Telefonbereitschaft erneut drücken.

Es werden keine weiteren Anrufe beantwortet. In der Anzeige erscheint der Grundzustand. Solange aufgezeichnete Nachrichten nicht abgehört wurden, blinkt die LED.

 Bei erschöpftem Aufnahmespeicher schaltet Ihr tiptel 308 clip automatisch auf Ansage 2 um, falls diese eine Ansage ohne Aufnahmemöglichkeit (Nur-Ansage) ist. Andernfalls verlässt das Gerät die Telefonbereitschaft und beantwortet keine weiteren Anrufe.

Wiedergabe und Löschen der Aufzeichnungen

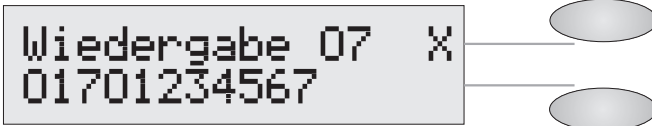

Wiedergabe neuer Aufzeichnungen



Wiedergabe drücken.

Die Wiedergabe der neuen, noch nicht abgehörten Aufzeichnungen beginnt. In der Anzeige erscheint die laufende Nummer der Aufzeichnung sowie die Rufnummer des Anrufers. Am Ende einer Aufzeichnung hören Sie jeweils das Datum und die Uhrzeit des Anrufs.



Die Lautstärke kann mit den Steuertasten (links/rechts) eingestellt werden.

Wiedergabe aller Aufzeichnungen



Wiedergabe für 2 Sekunden drücken.

Die Wiedergabe beginnt bei der ersten Aufzeichnung.

Wiederholung



Wiedergabe während der Wiedergabe drücken.

Die letzten 3 Sekunden werden wiederholt.

Unterbrechen der Wiedergabe



Stopp drücken.

Die Wiedergabe wird unterbrochen.



Wiedergabe drücken.

Die Wiedergabe wird fortgesetzt.

Suchen (Skip)



Steuertasten aufwärts/abwärts drücken.

Die momentan gehörte Aufzeichnung wird übersprungen bzw. wiederholt.

Löschen einzelner Aufzeichnungen



Während der Wiedergabe Auswahl-taste neben dem Löschsymbol drücken.

Die laufende Aufzeichnung wird gelöscht. Alle nachfolgenden Aufzeichnungen werden automatisch neu nummeriert und rücken um eine Stelle auf.

Löschen aller Aufzeichnungen



Stopp drücken.

Die Anzeige zeigt den Grund- oder Telefonbereitschaftszustand.



2s

Auswahl-taste neben dem Löschsymbol für 2 Sekunden drücken.

Alle Aufzeichnungen werden gelöscht.

Personal-Info (Diktat)

Persönliche Informationen können über das eingebaute Mikrofon aufgezeichnet werden. Eine Aufzeichnung muss min. 3 Sekunden lang sein.



Aufnahme drücken.

Warten, Sie hören einen kurzen Ton, in der Anzeige erscheint „Aufnahme“.



Mit dem Diktieren beginnen (sprechen Sie aus ca. 15 cm ins Mikrofon).

Die Anzeige zeigt die Minuten und Sekunden an, die Sie bereits gesprochen haben.



Zum Beenden der Aufnahme Stopp drücken.

Die Aufnahme ist beendet. Die LED blinkt, um eine neue Nachricht zu signalisieren. War vorher die Telefonbereitschaft eingeschaltet, wird der Aufzeichnungszähler um eins erhöht.



Sie können Ihre Personal-Info auch während der Telefonbereitschaft aufsprechen. Andere Personen können diese dann mit dem Fernabfragecode abrufen.

Messagefunktion

Die Messagefunktion ermöglicht es einem Anrufer, der den Messagecode kennt, auch dann eine Nachricht zu hinterlassen, wenn Ihr tiptel 308 clip eine Nur-Ansage ohne Aufnahmemöglichkeit vorspielt. Bei einer Ansage mit Aufnahmemöglichkeit bietet die Messagefunktion die Möglichkeit, die Ansage zu überspringen.

Ihren persönlichen Messagecode können Sie, wie unter „Einstellungen“ beschrieben, einstellen.



tiptel 308 clip anrufen.

Sie hören die Ansage.



Messagecode über die Tastatur des Telefons eingeben. Haben Sie sich vertippt, Eingabe mit der Sterntaste löschen und erneut beginnen.

Das Erkennen jeder Ziffer wird mit Sprachmitteilung bestätigt.



Zum Übernehmen der Eingabe Rautetaste drücken.

Das Gerät fordert Sie zum Aufsprechen auf. Wurde ein falscher Code eingegeben, schaltet Ihr tiptel 308 clip sofort ab.



Nachricht hinterlassen und anschließend Hörer auflegen.



Das Telefon, von dem Sie die Messagefunktion ausführen wollen, muss auf Tonwahl (MFV) eingestellt sein.

Fernbedienung

Sie können Ihr tiptel 308 clip weltweit über die Zifferntasten eines tonwahlfähigen (MFV) Telefons fernbedienen. Um die Fernbedienung durchzuführen, benötigen Sie Ihren persönlichen Fernabfragecode. Den Fernabfragecode können Sie, wie unter „Einstellungen“ beschrieben, individuell einstellen.

Durchführen der Fernbedienung



tiptel 308 clip anrufen.

Sie hören Ihre aktuelle Ansage.



Fernabfragecode über die Tastatur des Telefons eingeben. Haben Sie sich vertippt, Eingabe mit der Stern-taste löschen und erneut beginnen.

Das Erkennen jeder Ziffer wird mit Sprachmitteilung bestätigt.



Zum Übernehmen der Eingabe Rautetaste drücken.

Wurde der richtige Code erkannt, meldet sich Ihr tiptel 308 clip mit einer Sprachmitteilung. Bei einem falschen Code trennt das Gerät die Verbindung.



Gewünschte Funktion durch Eingabe der entsprechenden Ziffer starten.

Sind neue Aufzeichnungen vorhanden, startet die Wiedergabe automatisch.



Zum Beenden einer Funktion Ziffer 8 drücken.

Die laufende Funktion wird beendet.



Fernbedienung mit Stern und Raute nacheinander gedrückt beenden.



Jeweils 180 Sekunden nach der letzten Tasteneingabe fragt Ihr tiptel 308 clip mit der Sprachmitteilung „Bitte quittieren“, ob Sie noch an der Leitung sind. Diese Quittieranforderung müssen Sie durch Drücken einer beliebigen Taste innerhalb von 8 Sekunden beantworten, sonst trennt das Gerät die Verbindung.

Funktionen der Fernbedienung

Funktion Wiedergabe der Aufzeichnungen

- | | | |
|---------------------|--|---|
| 3 | Wiedergabe aller Aufzeichnungen
Ziffer 3 drücken. | Die Wiedergabe beginnt bei der ersten Aufzeichnung. |
| 2 | Wiedergabe neuer Aufzeichnungen
Ziffer 2 drücken. | Die Wiedergabe der neuen, noch nicht abgehörten Aufzeichnungen beginnt. |
| 5 ▷ | Wiederholung
Ziffer 5 während der Wiedergabe drücken. | Die letzten 3 Sekunden werden wiederholt. |
| 8 | Unterbrechen der Wiedergabe
Ziffer 8 drücken. | Die Wiedergabe wird unterbrochen. |
| 5 | Fortsetzen der Wiedergabe
Ziffer 5 drücken. | Die Wiedergabe wird an der Stelle fortgesetzt, wo sie unterbrochen wurde (z.B. nach einer Quittieranforderung). |
| 4 6 ▷ | Suchen (Skip)
Ziffer 4 für zurück bzw. 6 für vor während der Wiedergabe drücken. | Die momentan gehörte Aufzeichnung wird wiederholt bzw. übersprungen. |
| 7 ▷ | Löschen der aktuellen Aufzeichnung
Ziffer 7 während der Wiedergabe drücken. | Die aktuelle Aufzeichnung wird gelöscht. |
| * 7 | Löschen aller Aufzeichnungen
Ziffer * und 7 nacheinander drücken. | Alle Aufzeichnungen werden gelöscht. |

Funktion Wechselsprechen

- | | | |
|----------|--|--|
| 1 | Raumüberwachung/Raumsprechen
Ziffer 1 drücken. | Das Mikrofon schaltet sich ein, Sie hören, was in der Nähe des tiptel 308 clip passiert. |
| 1 | Ziffer 1 noch mal drücken. | Das Gerät schaltet um auf Raumsprechen. Anwesende Personen hören Sie aus dem Lautsprecher. |

Funktion Umschaltvorgänge

- 7**
1 ... **3**
Wechseln der Ansagen
 Nacheinander Ziffer 7 und gewünschte Ansage 1 ... 3 drücken.

Die gewählte Ansage wird zur Kontrolle vorgespielt. Das Gerät meldet sich beim nächsten Anrufer mit dieser Ansage.

Funktion Ändern der Ansagen

- 9**
1 ... **2**
Ändern der Ansagen
 Nacheinander Ziffer 9 und gewünschte Ansage 1 ... 2 drücken.

Ihr tiptel 308 clip fordert Sie zum Aufsprechen auf.



Ansage aufsprechen.

- 8**
 Bei einer Ansage mit Aufnahmemöglichkeit: Nach dem Aufsprechen Ziffer 8 drücken.

Die Ansage wird zur Kontrolle wiedergegeben. Am Ende hören Sie einen Signalton.

oder

- #**
 Bei einer Ansage ohne Aufnahmemöglichkeit (Nur-Ansage): Nach dem Aufsprechen # drücken.

Die Ansage wird zur Kontrolle wiedergegeben. Am Ende hören Sie zwei Signaltöne.

Funktion Gerät ausschalten

- * 0**
Ausschalten der Telefonbereitschaft
 Ziffern * und 0 nacheinander drücken.

Ihr tiptel 308 clip trennt die Verbindung und nimmt keine weiteren Anrufe mehr entgegen.

Ferneinschalten der Telefonbereitschaft



tiptel 308 clip anrufen.

Nach 50 Sekunden meldet sich das Gerät mit einem Signalton.



Fernabfragecode über die Tastatur des Telefons eingeben und mit # übernehmen.

Die Ansage wird zur Kontrolle vorgespielt. Das Gerät ist fernbedienbar (z.B. für das Aufsprechen einer neuen Ansage). Nach dem Verlassen der Fernbedienung ist Ihr tiptel 308 clip telefonbereit und nimmt Anrufe entgegen.

Anhang

Service

Sie haben ein modernes Produkt der TIPTTEL AG erworben, welches in Ratingen bei Düsseldorf entwickelt und hergestellt wurde. Unsere hochmoderne Fertigung sichert gleich bleibend höchste Qualität. Dies bestätigt unsere Zertifizierung nach DIN EN ISO 9001.

Sollten einmal Probleme auftreten oder haben Sie Fragen zur Bedienung des Gerätes, wenden Sie sich bitte an Ihren Fachhändler. Dieser ist innerhalb der Gewährleistungszeit Ihr Ansprechpartner. Die TIPTTEL AG hat für den technischen Support des Fachhandels eine spezielle Rufnummer eingerichtet, so dass dieser Sie qualifiziert beraten kann.

Sollte Ihnen Ihr Händler nicht weiterhelfen, können Sie sich auch direkt an die TIPTTEL AG wenden. Erste Informationen erhalten Sie auf unseren unten genannten Internetseiten in der Rubrik Support unter „FAQ – Häufig gestellte Fragen“. Außerdem erreichen Sie die erfahrenen Mitarbeiter unseres technischen Supports auch per e-Mail, Fax oder telefonisch während der angegebenen Zeiten:

In Deutschland	In Österreich	In der Schweiz
www.tiptel.de support@tiptel.de	www.tiptel.at tiptel.service@aon.at	www.tiptel-online.ch service@tiptel-online.ch
8.00 bis 18.00 Uhr (Mo-Fr)	8 – 17 h (Mo-Do), Fr bis 14 h	08.00 bis 17.00 Uhr (Mo-Fr)
Telefon 0 18 05 – 84 78 35* Vanity 0 18 05 – TIPTTEL* Telefax 0 18 05 – 84 78 49* <small>* 0.12 EUR pro Minute</small>	Telefon 0900 940 945 Telefax 01 / 616 78 71 – 21	Telefon 01 / 843 13 13 Telefax 01 / 884 01 84

Fragen zum Telefonanschluss richten Sie bitte an Ihren Netzbetreiber.

Gewährleistung

Ihre Ansprechstelle für Leistungen aus Gewährleistungsverpflichtungen ist der Fachhändler, bei dem Sie das Gerät erworben haben.

Die TIPTEL AG leistet für Material und Herstellung des Telekommunikationsendgerätes eine Gewährleistung von 2 Jahren ab der Übergabe.

Dem Käufer steht im Mangelfall zunächst nur das Recht auf Nacherfüllung zu. Die Nacherfüllung beinhaltet entweder die Nachbesserung oder die Lieferung eines Ersatzproduktes. Ausgetauschte Geräte oder Teile gehen in das Eigentum des Händlers über.

Bei Fehlschlägen der Nacherfüllung kann der Käufer entweder Minderung des Kaufpreises verlangen oder von dem Vertrag zurücktreten.

Der Käufer hat festgestellte Mängel dem Händler unverzüglich mitzuteilen. Der Nachweis des Gewährleistungsanspruchs ist durch eine ordnungsgemäße Kaufbestätigung (Kaufbeleg, ggf. Rechnung) zu erbringen.

Der Gewährleistungsanspruch erlischt, wenn durch den Käufer oder nicht autorisierte Dritte in das Gerät eingegriffen wird. Schäden, die durch unsachgemäße Behandlung, Bedienung, Aufbewahrung sowie durch höhere Gewalt oder sonstige äußere Einflüsse entstehen, fallen nicht unter die Gewährleistung.

Die Gewährleistung umfasst keine Verbrauchsmaterialien (z.B. Batterien) und Mängel, die den Wert oder die Gebrauchstauglichkeit nur unerheblich beeinträchtigen.

Durch Transport entstandene Schäden sind bei dem Versandunternehmen geltend zu machen.

Hinweis zur Abwicklung:

Instandsetzungen erfolgen grundsätzlich nur im TIPTEL-Service. Durch unseren 48-Stunden-Instandsetzungsservice erhalten Sie ein Reparaturgerät oder Austauschgerät in der Regel nach 2 Arbeitstagen zuzüglich der üblichen Versandlaufzeiten zurück. Durch eine Gewährleistungsreparatur tritt weder für die ersetzten Teile noch für das Gerät eine Verlängerung der Gewährleistungszeit ein. Diese Gewährleistung ist nicht übertragbar und erlischt, wenn das Gerät in zweite Hand übergeht. Sie erlischt ebenfalls, wenn an dem Gerät von fremder Hand Eingriffe vorgenommen oder die am Gerät befindliche Seriennummer entfernt oder unleserlich gemacht wurde. Das Gerät ist mit einem Gewährleistungssiegel versehen. Bitte achten Sie darauf, dass dieses nicht beschädigt wird, da sonst Ihr Gewährleistungsanspruch ebenfalls erlischt.

Ergänzend gelten die allgemeinen Geschäftsbedingungen der TIPTEL AG, die für einen Händler Vertragsbestandteil sind. Bei einer Beanstandung ist das defekte Produkt mit einer Fehlerbeschreibung und dem Kaufbeleg an folgende Anschrift einzusenden.

In Deutschland

In Österreich

In der Schweiz

TIPTEL AG

Service

Halskestraße 1

40880 Ratingen

Tiptel GmbH

Service

Tenschertstraße 8

1230 Wien

Tiptel AG

Service

Bahnstrasse 46

8105 Regensdorf

Im Garantiefall erfolgt der Rückversand auf Kosten der TIPTEL AG.

CE-Zeichen

Dieses Gerät ist nach den europäischen Anforderungen für den Anschluss an das analoge öffentliche Telefonnetz in allen Mitgliedsstaaten der EU zugelassen. Auf Grund technischer Unterschiede in den einzelnen Ländern kann jedoch keine unbegrenzte Garantie für den erfolgreichen Betrieb an jedem Telefonanschluss gegeben werden.

Hiermit erklärt die Tiptel AG, dass das Gerät alle grundlegenden Anforderungen der europäischen Richtlinie 1999/5/EG erfüllt.

Die Konformität wird durch das CE-Zeichen auf dem Gerät bestätigt. Weitere Details zur Konformitätserklärung finden Sie unter folgender Internet-Adresse:

<http://www.tiptel.de>

Umweltverträglichkeit

Bei bestimmungsgemäßem Gebrauch kann kein Kontakt zu gesundheitsgefährdenden Stoffen entstehen. Das Gerät enthält keine Batterien. Die in diesem Gerät verarbeiteten Kunststoffe bestehen aus teilrecyceltem Granulat. Die Verpackungen enthalten keine Kunststoffe. Es wird ausschließlich Karton und Papier aus teilrecyceltem Material verwendet.

Hat Ihr tiptel 308 clip ausgedient, nimmt die TIPTEL AG das Gerät kostenlos zurück. Das Gerät wird fachgerecht zerlegt und dem Recycling zugeführt.

Störungen und Selbsthilfe bei der Fehlersuche

Versuchen Sie bitte zunächst anhand der nachfolgenden Tabelle, die Ursache einzugrenzen und den Fehler zu beheben.

Stromausfall

Bei einem Stromausfall ist das Gerät nicht funktionsfähig. Die interne Uhr bleibt stehen. Alle anderen Einstellungen bleiben jedoch erhalten, so dass bei Wiederkehr der Netzspannung der alte Zustand wieder eingestellt wird. Sie müssen ggf. lediglich die Uhr neu einstellen (siehe S. 11).

Problem	Mögliche Ursache	Abhilfe/Empfehlung
Keine Anzeige	Steckernetzteil kein Kontakt.	Alle Kabel und Steckverbindungen prüfen. Eventuell andere Steckdose ausprobieren.
Anzeige zu schwach oder zu dunkel	Kontrast verstellt.	Kontrast einstellen.
Kein Ton	Lautstärke auf Null.	Lautstärke einstellen.
Ansagenummer blinkt	Keine Ansage aufgesprochen.	Ansage aufsprechen.
Keine Beantwortung		Alle Kabel und Steckverbindungen prüfen.
Keine Beantwortung in TK-Anlagen	Kein Rufsignal aufgeschaltet.	Programmierung der TK-Anlage überprüfen.
Brummen oder sonstige Störungen bei der Wiedergabe	Einstrahlung von z. B. Schnurlostelefone, Monitore usw.	Aufstellungsort ändern.
Keine Aufzeichnung von Nachrichten	Gerät steht auf einer Ansage ohne Aufnahmemöglichkeit (Nur-Ansage).	Ansage wechseln bzw. neu aufsprechen.
Keine Beantwortung, nachgeschaltetes Telefon keine Funktion	Falsches Anschlusskabel, Anschlussdosen falsch verdrahtet.	Nur Originalkabel verwenden, Anschlussdosen überprüfen (evtl. Fachmann hinzuziehen).

Problem	Mögliche Ursache	Abhilfe/Empfehlung
Keine Rufnummernanzeige bei einem Anruf	<p>Ihr Netzanbieter bzw. Ihre TK-Anlage unterstützt die Funktion nicht oder die Funktion ist nicht freigeschaltet.</p> <p>Der Anrufer hat die Aussendung der Rufnummer unterdrückt oder hat eine Geheimnummer.</p> <p>Der Anruf kommt von einem öffentlichen Fernsprecher.</p> <p>Der Anruf erfolgte über ein Telefonnetz, das die Rufnummernübermittlung nicht unterstützt.</p>	Informieren Sie sich bei Ihrem Netzanbieter bzw. TK-Anlagenhersteller, ob die Funktion möglich ist oder freigeschaltet werden muss.

Auslieferungszustand

In der nachfolgenden Liste sehen Sie die Werkseinstellungen des tipitel 308 clip. Diese Voreinstellungen können Sie individuell ändern. Ein Rücksetzen in den Auslieferungszustand kann jederzeit durch Aufrufen des Einstellmenüs/Grundeinstellung durchgeführt werden.

Sprache	(D)
Aufnahmelänge	2 Min
Aufnahmequalität (Maximum)	2
Anzahl der Ruftöne bis zur Beantwortung	2
Fernabfragecode	-
Fernvorabfrage	Nein
Messagecode	-
Kontrast der Anzeige (Mitte)	8
Ansage	3 (Festtext)
Telefonbereitschaft	Aus

Technische Daten

Abmessungen (B x H x T)	
tiptel 308 clip	180 x 50 x 190 mm
Steckernetzteil	53 x 68 x 44 mm
Gewicht	
tiptel 308 clip	400 g
Steckernetzteil	270 g
Betriebsspannung	
Steckernetzteil	230 V / 50 Hz
Leistungsaufnahme im Ruhezustand	< 2 W
Umgebungstemperatur	
	0 – 40 °C
Ansagen	
Anzahl der Ansagen	3
Ansagelänge	3 Sek. - 3 Min.
Aufzeichnungen	
Aufzeichnungsverfahren	ADPCM 32 / 64 kBit/s
Abtastfrequenz	8 kHz / 16kHz
Aufnahmekapazität gesamt ca.	30 Min. / 15 Min
Anzahl aller Aufzeichnungen	max. 99
Clip	
Anzeige der Rufnummer	Dualmode DTMF / FSK
Datenerhalt nach Netzausfall	
	> 10 Jahre
Anzeige	
	Alphanumerisches LCD 2 x 16 Zeichen

Stichwortverzeichnis







Ansage mit Aufnahme	13, 23	Löschen aller Aufzeichnungen	18
Ansage ohne Aufnahme	13, 23	Löschen einzelner Aufzeichnungen	18
Ansagebeispiele	13	Messagecode	10, 20
Ansagen aufsprechen	14	Messagefunktion	20
Ansagen löschen	15	Nur-Ansage	13
Anschließen	8	Personal-Info (Diktat)	19
Aufnahmelänge	10	Quittieranforderung	21
Aufnahmequalität	10	Raumüberwachung	22
Aufstellen	3, 8	Rufnummer des Anrufers	16f
Auslieferungszustand	29	Ruftöne	10
Bedienungselemente	5	Service	25
CE-Zeichen	27	Sicherheitshinweise	3
Datum	10	Sprache	10
Durchführen der Fernbedienung	21	Steckernetzteil	3, 8
Einstellmöglichkeiten	10	Störungen	28
Fehlersuche	28	Stromausfall	28
Fernabfragecode	10, 21	Suchen (Skip)	18, 22
Fernbedienung	21	Tastenbelegung	4
Ferneinschalten	24	Technische Daten	30
Fernlöschen	22	Telefonanschlusskabel	8
Fernvorabfrage	10	Telefonbereitschaft	16
Funktionen der Fernbedienung	22	Uhrzeit	10
Gewährleistung	26	Umweltverträglichkeit	27
Grundeinstellung	11	Unterbrechen der Wiedergabe	18
Kontrast	11	Verpackung	8, 27
Kontrolle der Ansagen	15	Wiedergabe aller Aufzeichnungen	17
Kurzbedienungsanleitung	33	Wiedergabe neuer Aufzeichnungen	17
Lautstärke	4	Wiederholung	17
Lautstärke einstellen	12		
Lieferumfang	8		

Kurzbedienungsanleitung





Ansage aufsprechen

 				
Mit der Auswahltaste Ansage wählen	Ansage drücken und halten	Mit dem Aufsprechen beginnen	Ansage loslassen	Mit den Auswahltasten Ansageart wählen





Kontrolle der Ansagen

 		 	oder	 
Mit der Auswahltaste Ansage wählen	Ansage kurz drücken	Gewünschte Lautstärke einstellen		Auswahltaste zum Löschen drücken



Wiedergabe der Aufzeichnungen

	oder	 2 Sek.	 
Wiedergabe kurz drücken gibt nur die neuen Aufzeichnungen wieder		Wiedergabe für 2 Sek. drücken gibt alle Aufzeichnungen wieder	Gewünschte Lautstärke einstellen

Löschen von Aufzeichnungen

 	oder	 
Auswahltaste während der Wiedergabe löscht die aktuelle Aufzeichnung		Auswahltaste für 2 Sek. drücken löscht alle Aufzeichnungen

Telefonbereitschaft

	
Zum Einschalten der Telefonbereitschaft drücken	Zum Ausschalten der Telefonbereitschaft drücken



Kurzbedienungsanleitung

Funktionsübersicht

- ❶ Raumüberwachung / Raumsprechen
- ❷ Wiedergabe neuer Aufzeichnungen
- ❸ Wiedergabe aller Aufzeichnungen
- ❹ Suchen (Skip) zurück
- ❺ Wiederholung / Fortsetzen
- ❻ Suchen (Skip) vor
- ❼ Ansage wechseln
- ❽ Stopp / unterbrechen der Wiedergabe
- ❾ Ansage ändern
- * ❷ Löschen
- * ❶ Telefonbereitschaft aus

--	--	--	--

Persönlicher Fernabfragecode

Durchführen der Fernbedienung



Gerät anrufen und Beginn der Ansage abwarten.



Fernabfragecode über die Tastatur des Telefons eingeben.



Zum Übernehmen der Eingabe Rautetaste drücken.



Gewünschte Funktion durch Eingabe der entsprechenden Ziffer starten.



Zum Beenden einer Funktion Ziffer 8 drücken.



Fernbedienung mit Stern und Raute nacheinander gedrückt beenden.



Kurzbedienungsanleitung

Funktionsübersicht

- ❶ Raumüberwachung / Raumsprechen
- ❷ Wiedergabe neuer Aufzeichnungen
- ❸ Wiedergabe aller Aufzeichnungen
- ❹ Suchen (Skip) zurück
- ❺ Wiederholung / Fortsetzen
- ❻ Suchen (Skip) vor
- ❼ Ansage wechseln
- ❽ Stopp / unterbrechen der Wiedergabe
- ❾ Ansage ändern
- * ❷ Löschen
- * ❶ Telefonbereitschaft aus

--	--	--	--

Persönlicher Fernabfragecode

Durchführen der Fernbedienung



Gerät anrufen und Beginn der Ansage abwarten.



Fernabfragecode über die Tastatur des Telefons eingeben.



Zum Übernehmen der Eingabe Rautetaste drücken.



Gewünschte Funktion durch Eingabe der entsprechenden Ziffer starten.



Zum Beenden einer Funktion Ziffer 8 drücken.



Fernbedienung mit Stern und Raute nacheinander gedrückt beenden.

TIPTEL AG

Halskestraße 1

D – 40880 Ratingen

Tel.: 0 18 05 – 84 78 35*

Vanity Tel: 0 18 05 – TIPTEL*

Fax: 0 18 05 – 84 78 49*

e-mail: support@tiptel.de

Internet: www.tiptel.de

* 0,12 € pro Minute

Tiptel GmbH

Tenschertstraße 8

A – 1230 Wien

Tel.: 01 – 616 78 71

Fax: 01 – 616 78 71 – 22

e-mail: tiptel@aon.at

Internet: www.tiptel.at

Tiptel AG

Bahnstrasse 46

CH – 8105 Regensdorf

Tel.: 01 – 884 01 80

Fax: 01 – 843 13 23

e-mail: service@tiptel-online.ch

Internet: www.tiptel-online.ch

(D) 09/2002
EDV 4932930